

高床式倉庫 ペーパークラフト 吹田市立博物館 NO.2 2007

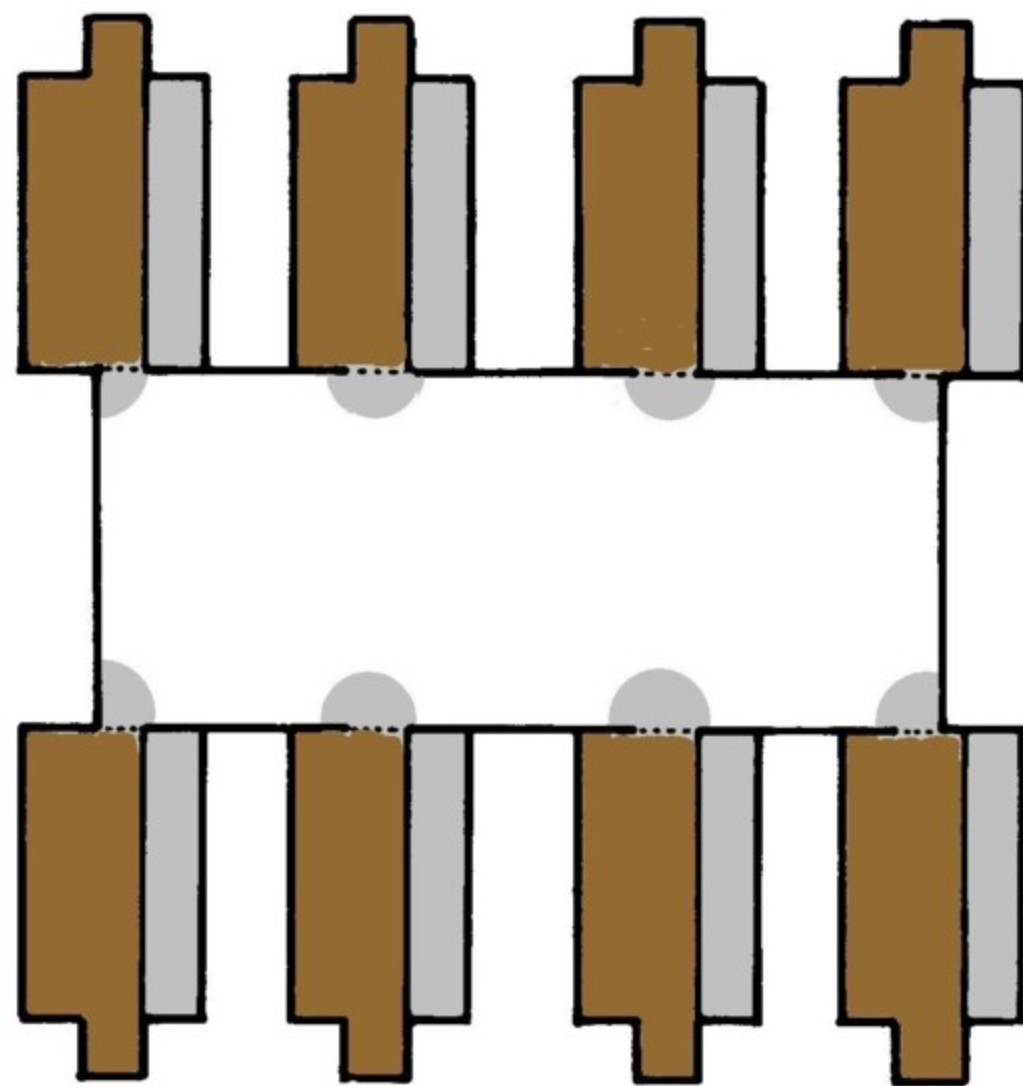

<完成写真>



柱②

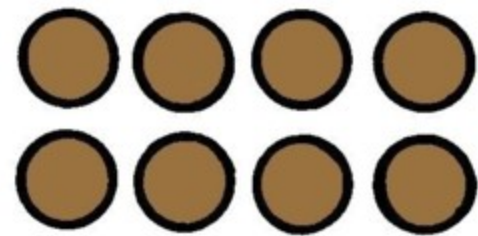

ねずみ返し⑥



題せん⑧

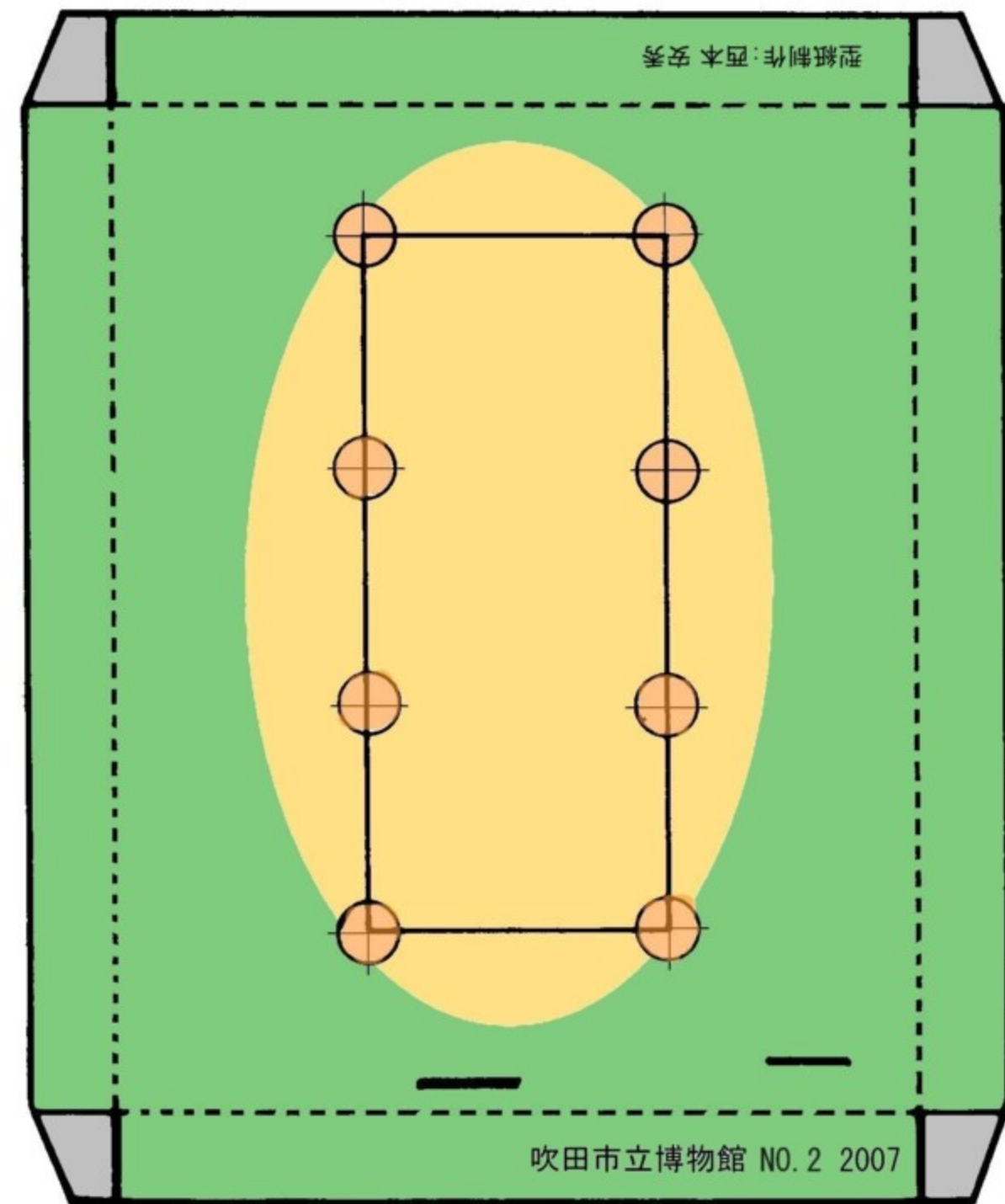

土台①



屋根⑤

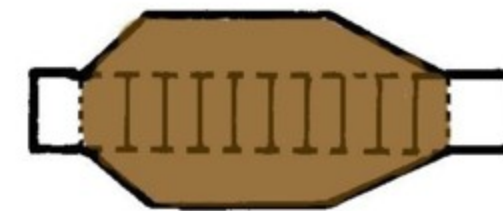

階段⑦

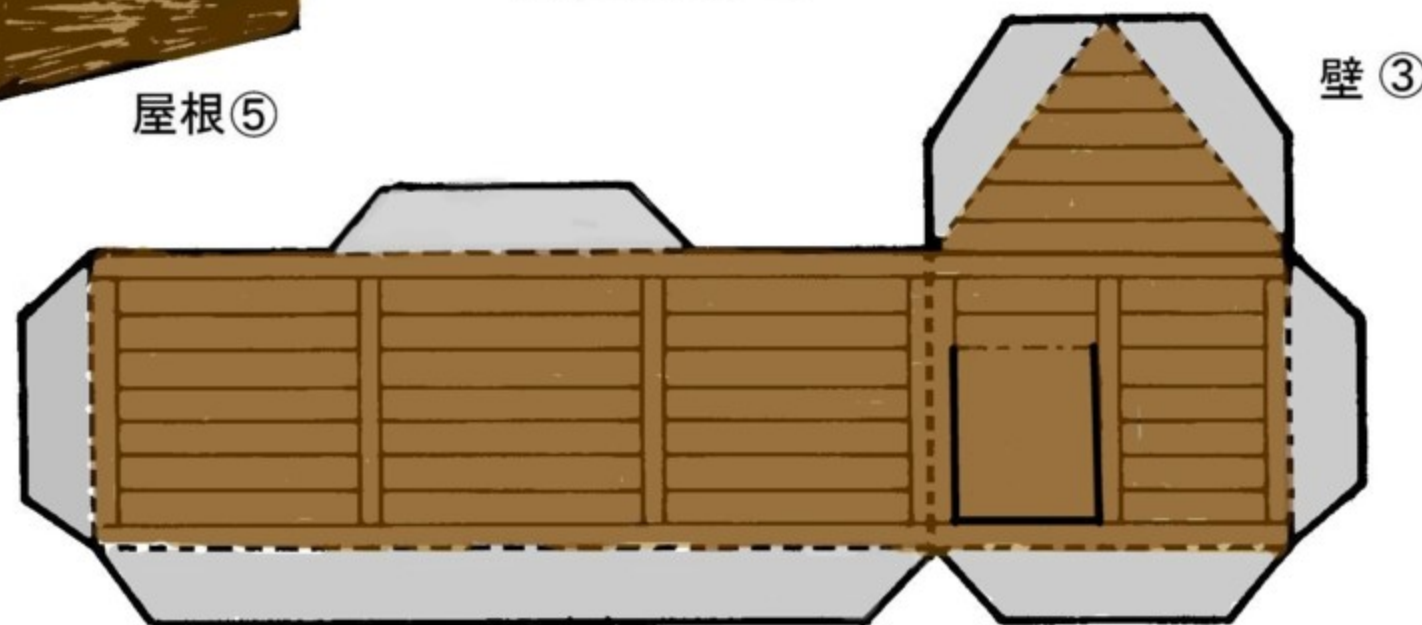

壁③

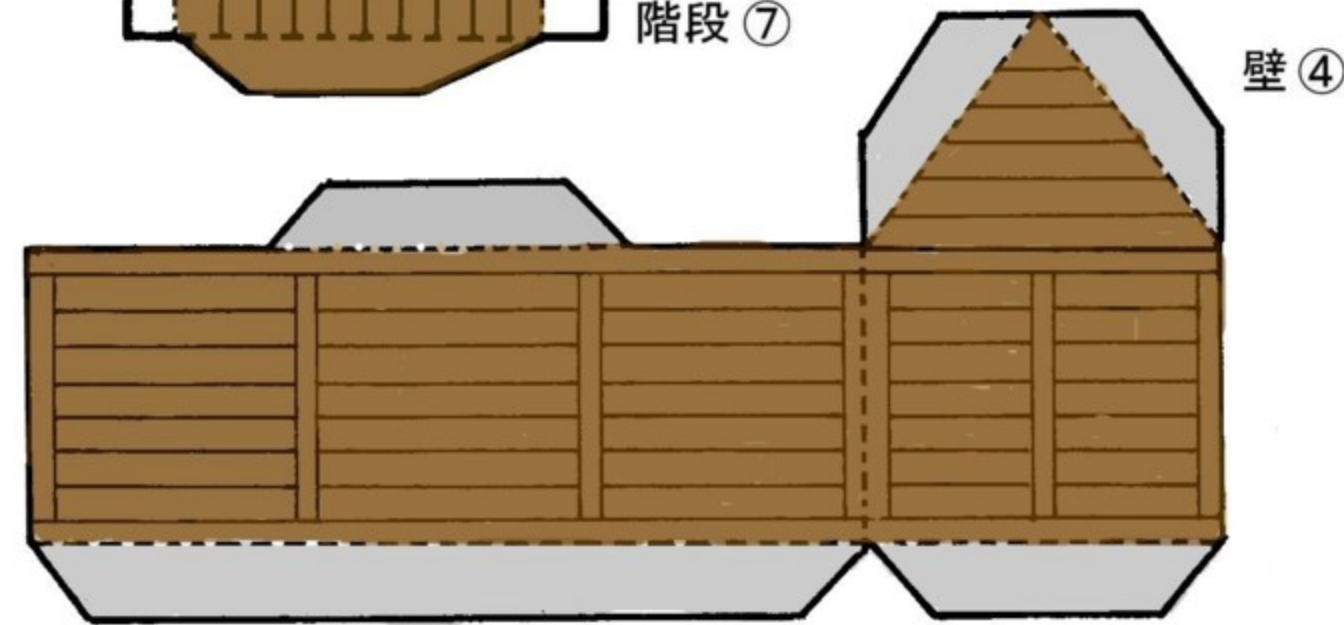

壁④

- (太線) 切りこみ
- 山折り
- - - - 谷折り
- のりづけ

高床式倉庫の組み立て方

吹田市立博物館 NO. 2 2007

組み立て完成図

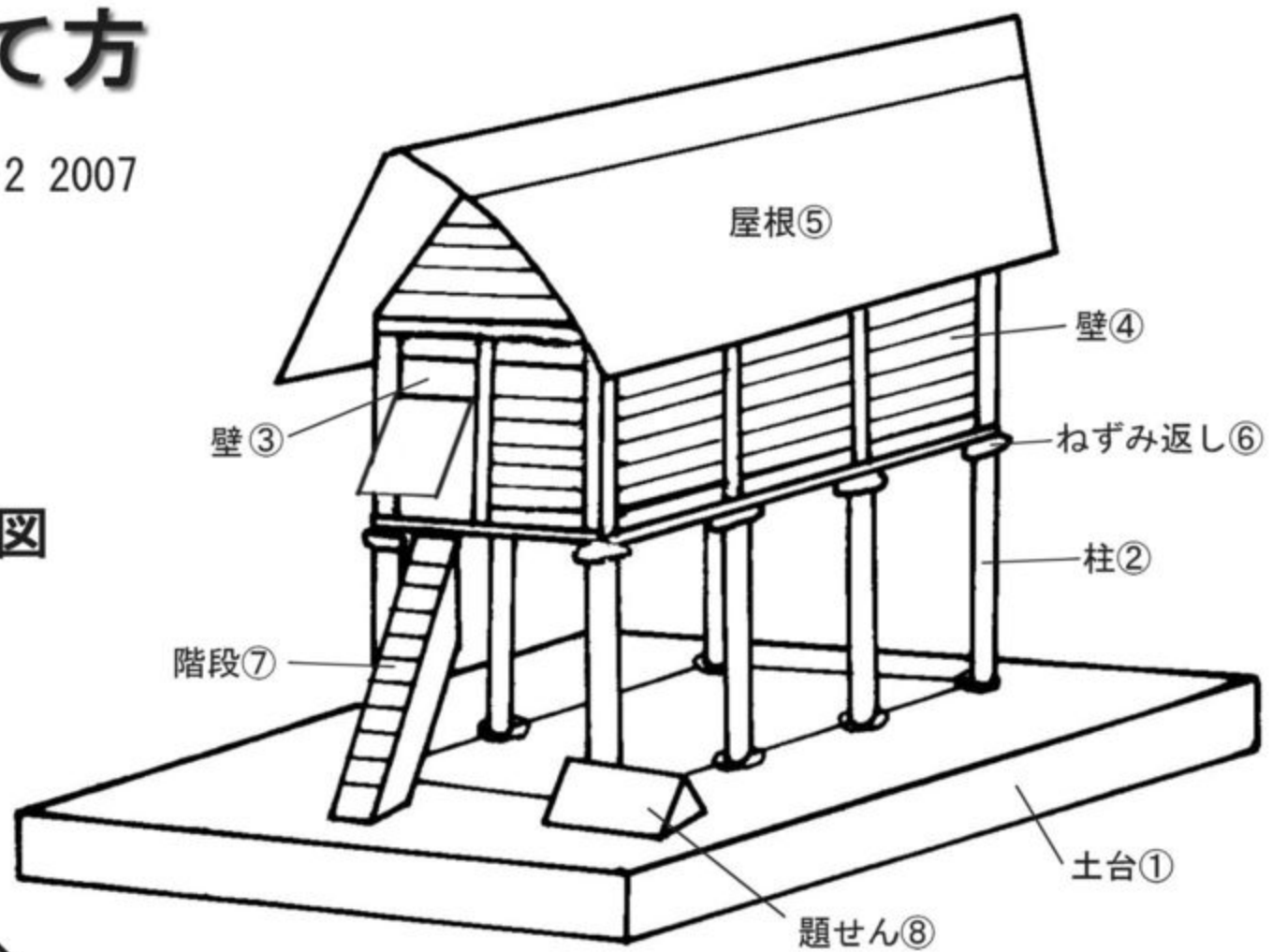

1. 土台と柱を組み立てる

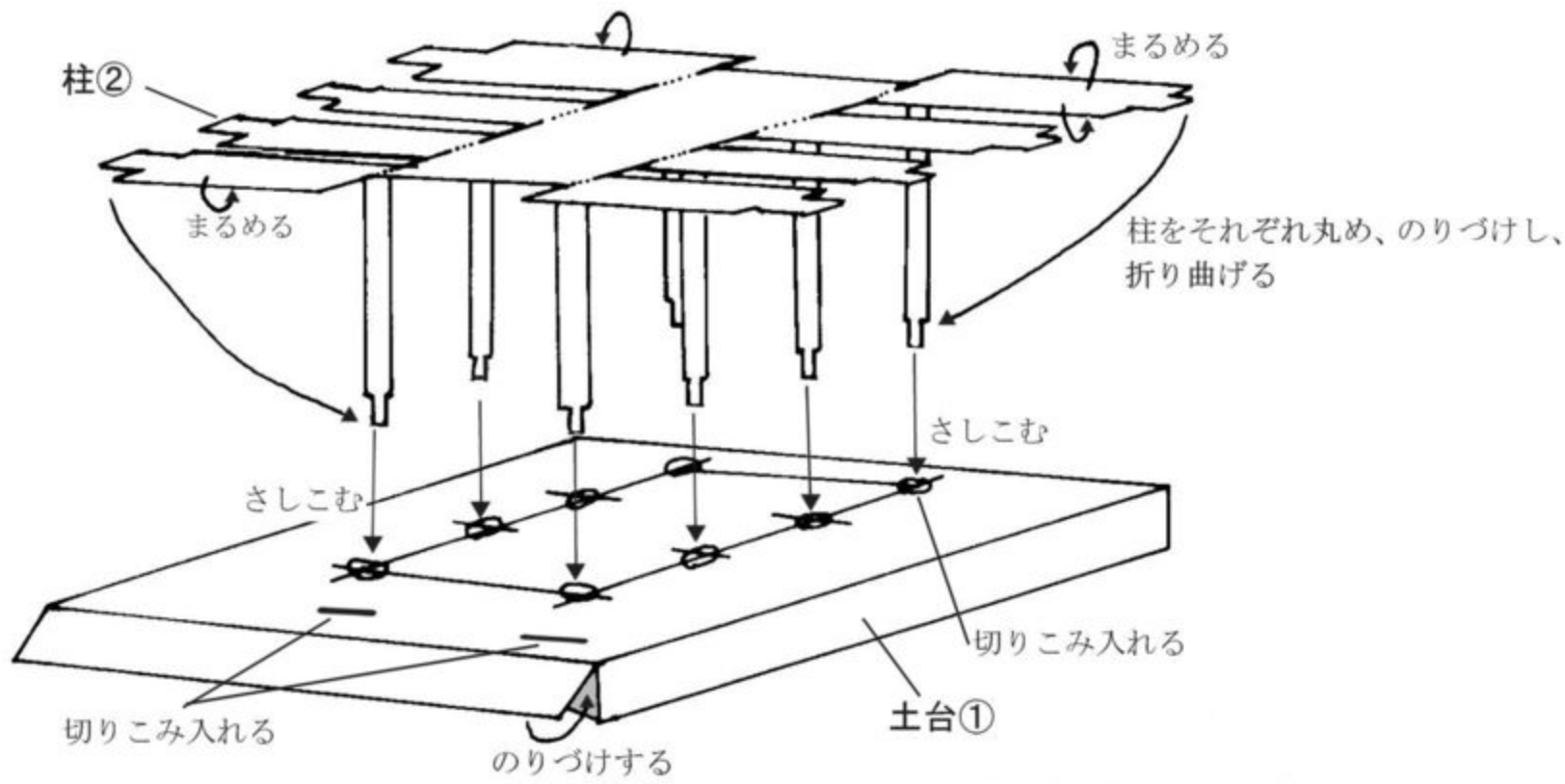

2. 壁と屋根を組み立てる

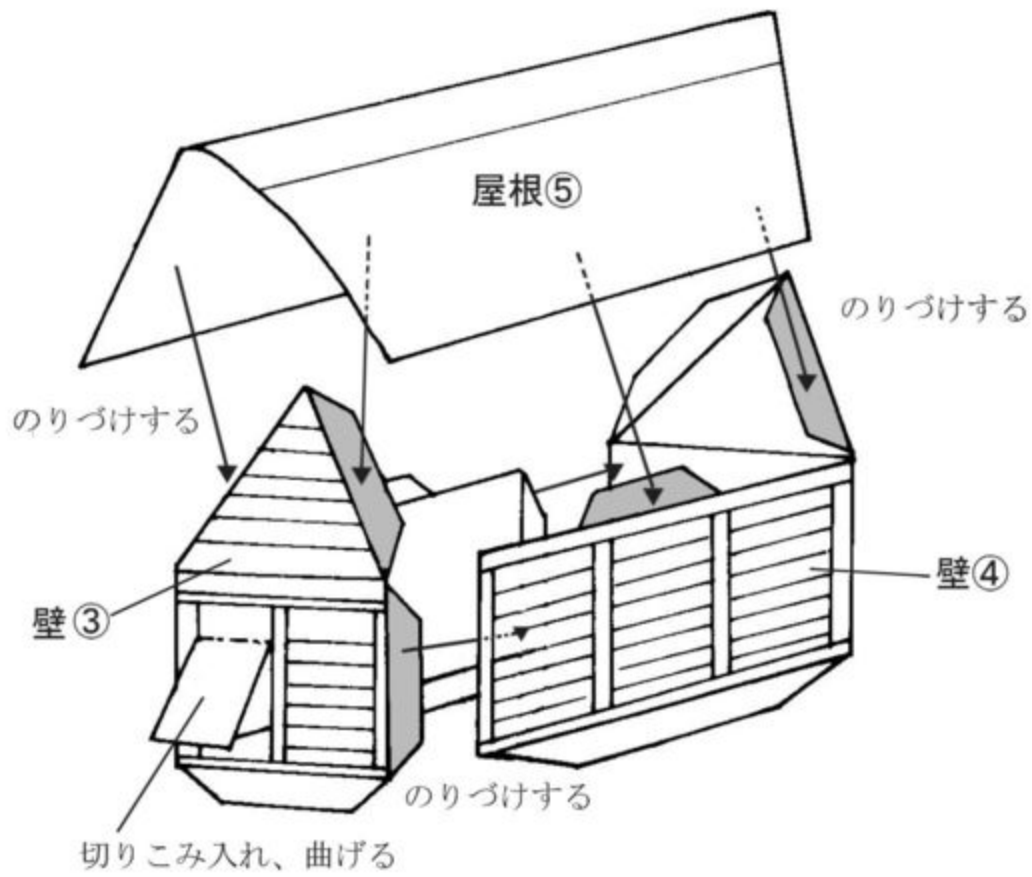

3. 本体をのりづけし、完成

